

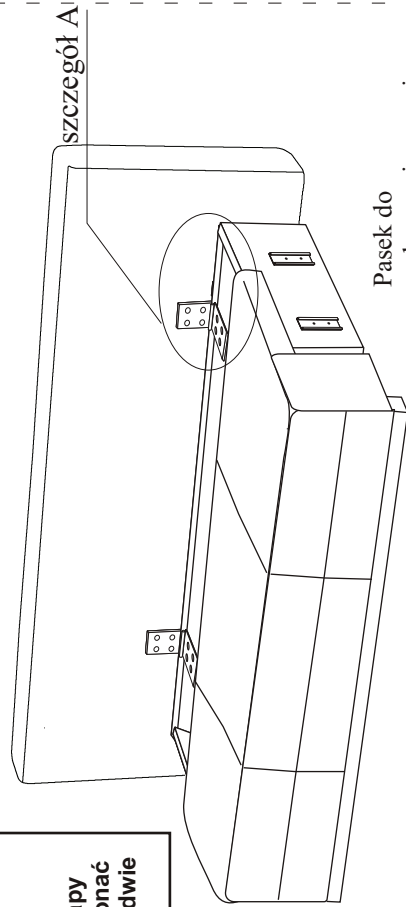

Montaż kanapy  
powinny dokonać  
przynajmniej dwie  
osoby.



Pasek do  
podnoszenia oparcia

Przykręcić śruby  
4 szt. x 6 x 30

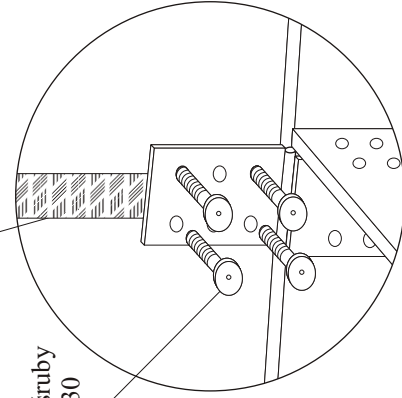

WERSJA 1

Montaż polega na połączeniu części oparciowej z częścią stałą. W celu połączenia obu części wysuwamy siedzisko jak pokazano na rys. Przykładamy oparcie w pozycji pionowej do tylnej części pojemnika i przykręcamy do ramion zawiasów śrubami 6 x 30 przy pomocy klucza imbusowego. Uwaga. Pod jednym z zawiasów zamocowany jest pasek do podnoszenia oparcia, ramię zawiasu powinno przyciskać pasek. Poniżej pokazano szczegół mocowania zawiasu.

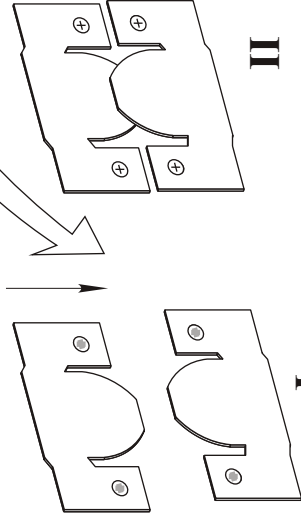
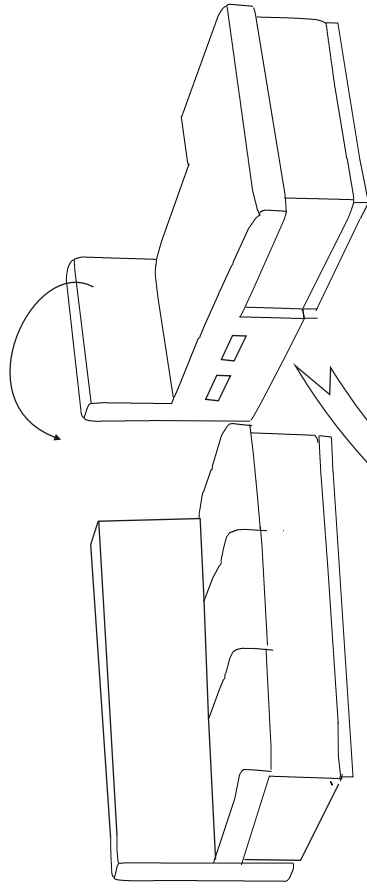

Następnie musimy połączyć część z pojemnikiem na pościel z częścią stałą. Połączenie to polega na zaczepleniu złączy metalowych (zaczepeków) przymocowanych do każdej części (część stałą nakładamy na część z pojemnikiem). Sposób zaczeplenia ilustrują poszczególne rys. I - II.

Po połączeniu podzespołów przystępujemy do montażu szczytów. Czynnosc ta polega na nasunięciu prowadnic szczytów na prowadnice wcześniej zamocowane w pojemniku i części stałej.

**SZCZYTY MONTOWAĆ PRZY OTWARTYM POJEMNIKU.**

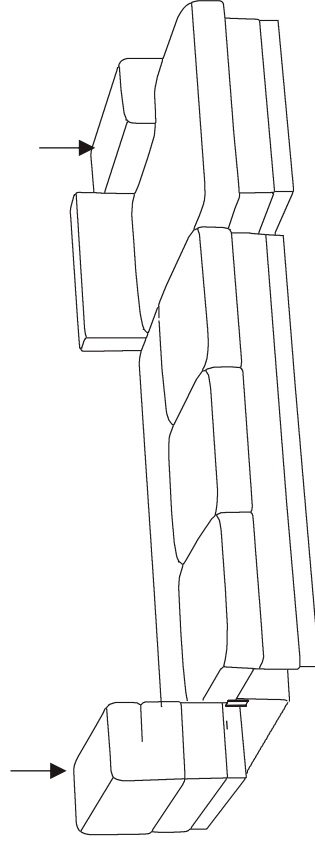
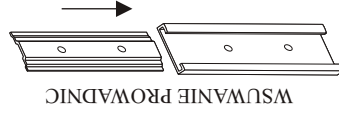

## Sposób rozkładania kanapy do spania:

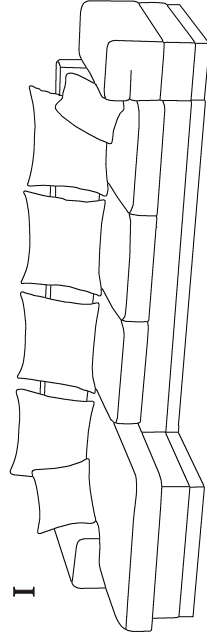

I

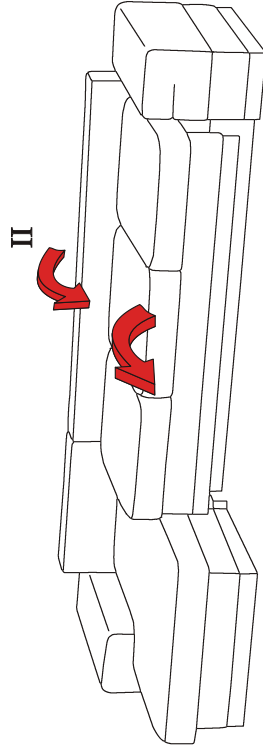

II

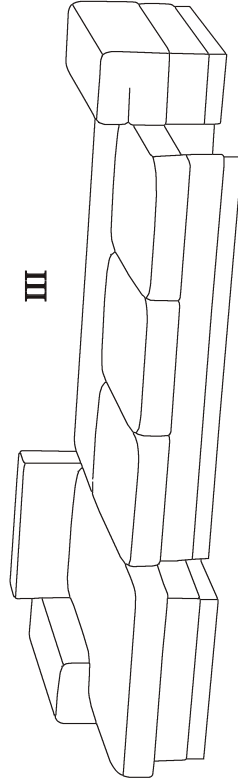

III

1. W celu rozłożenia mebla do spania, należy zdjąć luźne poduchy oparciove.
  2. Unieść lekko siedzisko do góry chwytając za deskę przednią i pociągając wysunąć je do przodu rys B (w tej pozycji dostępny jest pojemnik na pościel).
  3. Przewrócić oparcie (przytrzymując luźny pasek) w celu uzyskania pełnej powierzchni spania. Po rozłożeniu kanapy uchwyt paska powinien się znajdować między siedziskiem a oparciem.
- Składanie przeprowadzamy w odwrotnej kolejności.

Okucia  
1. śruby 6 x 30  
2. klucz imbusowy 4

8 szt.  
1 szt.

WERSJA 1

## INSTRUKCJA O WŁAŚCIWOŚCIACH KANAPY NARÓŻNEJ "KANTIGA". INSTRUKCJA UŻYTKOWANIA

1. Kanapa narożna KANTIGA służy do siedzenia oraz posiada funkcję leżenia i przechowywania.
2. Materiały: drewna, sklejka, płyta MDF, pianka PUR, bonnell, tkanina meblowa.
3. Wymiary gabarytowe (cm): długość / szerokość / wysokość 340 / 94-163 / 90 pow. spania : 273x140
4. Warunki użytkowania mebli:
  - unikać bezpośredniego działania promieni słonecznych na mebel
  - mebel należy użytkować w normalnych warunkach mikroklimatu, tzn. wilgotności powietrza 40-70% i temperaturze 10-35 ° C.
  - podłozę, na którym stoi mebel powinno być równe.
  - meble należy ustawiać w odległości ponad 1 m od czynnych źródeł ciepła
  - unikać bezpośredniego działania na tkaninę, przedmiotów o ostrych i nierównych krawędziach
  - nie stawiać bezpośrednio na meblu gorących przedmiotów
  - unikać działania na tkaninę alkoholi, acetonu, rozpuszczalników i innych środków chemicznych
  - montaż mebla przeprowadzić zgodnie z instrukcją
  - użytkować mebel zgodnie z jego przeznaczeniem.
5. Konserwacja i czyszczenie:
  - estetyczny wygląd i trwałość mebla tapicerowanego zależą w dużym stopniu od jego prawidłowego użytkowania i konserwacji
  - zabrudzenia usunąć ściereczką, lekko zwilżoną wodą
  - zakurzoną tapicerkę można delikatnie czyścić odkurzaczem
  - nie używać chemicznych środków czystości.

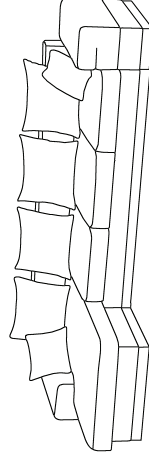

WERSJA LEWA

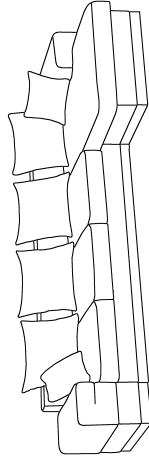

WERSJA PRAWA

## ŻYCZYMY UŻYTKOWNIKOM ZADOWOLENIA Z NASZYCH WYROBÓW



Meblarska Spółdzielnia Pracy "DAB"  
81-960 Gdynia, ul. B. Krzywoustego 3  
Telefon: (058) 667 22 00 [www.dab.gdynia.pl](http://www.dab.gdynia.pl)